



Installation Support • Soporte de instalación • Support d'installation

Personal Assistance, Product Specs, & "How-to" Questions:

Asistencia personal, especificaciones del producto y preguntas sobre "cómo hacerlo":

Aide personnelle, spécifications du produit et questions « pratico-pratiques » :

1-800-PFAUCET (732-8238)
pfisterfaucets.com/support

Installation Videos Available
Videos de instalación a disposición
Vidéos d'installation disponibles



pfisterfaucets.com/videos



WARNING / AVERTENCIA / AVERTISSEMENT

To reduce the risk of injury or property damage, read all instructions before installing product. Wear safety goggles. Product must be installed in accordance with all state & local plumbing & building codes. This product may take two people to install. Call a professional if you are uncertain about installing this product.

Para disminuir el riesgo de lesiones o daños a la propiedad, lea todas las instrucciones antes de instalar el producto. Utilice gafas de seguridad. El producto deberá instalarse de acuerdo con la normativa de plomería y construcción estatal y local. Este producto se puede tomar a dos personas para instalar. Llame a un profesional si no está seguro sobre cómo instalar este producto.

Pour réduire le risque de blessures ou de dommages, lire toutes les instructions avant d'installer le produit. Porter des lunettes de sécurité. Le produit doit être installé en conformité avec tous les codes de construction et de plomberie locaux et de l'état. Ce produit peut prendre deux personnes pour installer. Appelez un professionnel si vous n'êtes pas certain de la façon d'installer ce produit.

Required Tools

Herramientas necesarias
Outils nécessaires

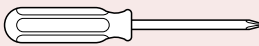

Phillips Screwdriver
Destornillador de estrella
Tournevis Phillips



Adjustable Wrench
Llave ajustable
Clé à mollette



Plumber's Putty
Masilla para plomería
Mastic de plombier



Safety Goggles
Anteojos de seguridad
Lunettes de sûreté

Additional Helpful Tools

Otras herramientas útiles
Outils supplémentaires utiles

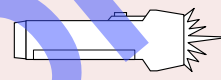

Flashlight
Linterna
Lampe de poche

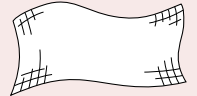

Cloth
Paño de limpieza
Chiffon

Parts in the Box • Piezas en la caja • Pièces dans la boîte

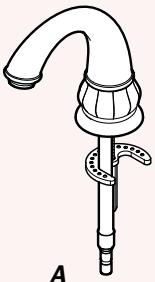

A

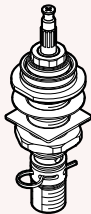

B (X2)



C (X2)



E (X2)



D (X2)



F (X2)



G

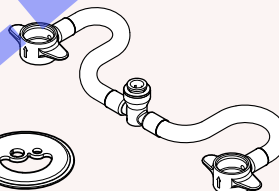

H



J



Hex Wrench
Llave hexagonal
Clé hexagonale

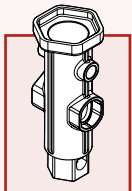

**Quick Install™
Tool**

1 Turn Off Water Supply • Cierre el suministro de agua • Couper l'alimentation en eau

Locate water supply inlets and shut off the water supply valves. These are usually found under the sink or near the water meter. If you are replacing an existing faucet, remove the old faucet from the sink and clean the sink surface thoroughly.

Ubique las entradas del suministro de agua y cierre las válvulas de suministro de agua. Generalmente se encuentran debajo del fregadero o cerca del medidor de agua. Si se trata de un reemplazo de grifo, quite el grifo viejo y limpie completamente la superficie del fregadero.

Recherchez les entrées d'approvisionnement et fermer leurs robinets. Ces robinets se trouvent généralement sous l'évier ou près du compteur d'eau. Si vous remplacez un robinet existant, retirez, le vieux robinet de l'évier et nettoyer soigneusement la surface de ce dernier.

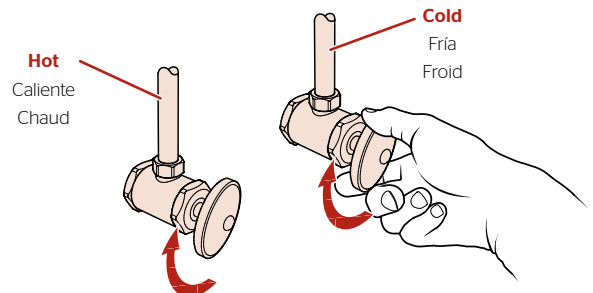

2 Prepare & Install Valve Bodies

Prepare y instale los cuerpos de la válvula

Préparez et installez les vannes

No Tools Required for This Step
 No se necesitan herramientas para este paso
 Aucun outil nécessaire pour cette étape

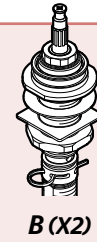

2A Disassemble Valves

Desensamble las válvulas

Démontez les valves

x2

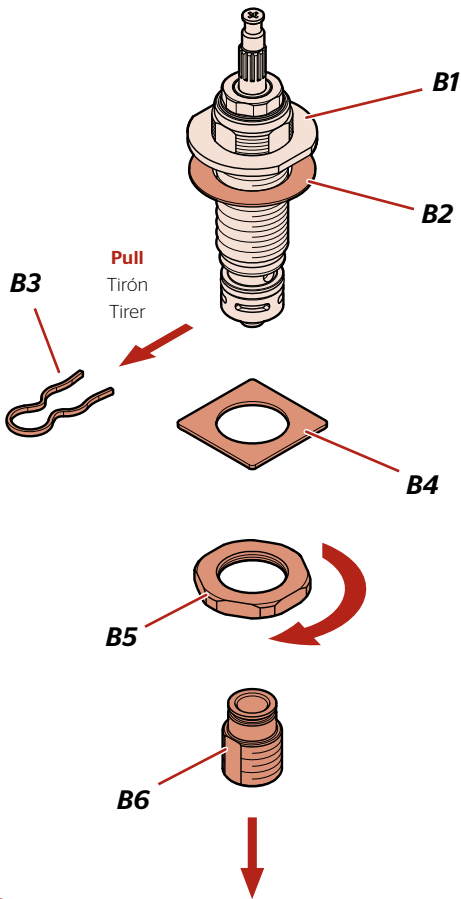

i Save for step 3.
 Reserve para el paso 3.
 Conservez pour l'étape 3.

B4 (X2) B5 (X2)

i Save for step 6.
 Reserve para el paso 6.
 Conservez pour l'étape 6.

B6 (X2) B3 (X2)

2B Valve Installation

Instalación de las válvulas

Installation de valves

The HOT valve, with Red Ring should be positioned to the left side of the spout.

La válvula del agua CALIENTE, con el anillo rojo, debe colocarse a la izquierda del surtidor.

Le valve d'eau CHAUDE, qui est avec l'anneau rouge, doit être positionné à gauche.

i **Temporarily place handles onto stems to align the levers. DO NOT use handles to tighten valve!**

Coloque temporalmente las manijas en los vástagos para alinear las palancas. ¡NO utilice las manijas para apretar la válvula!

Placer temporairement les poignées sur les tiges pour aligner les leviers. ¡NE PAS utiliser les poignées pour serrer la valve !

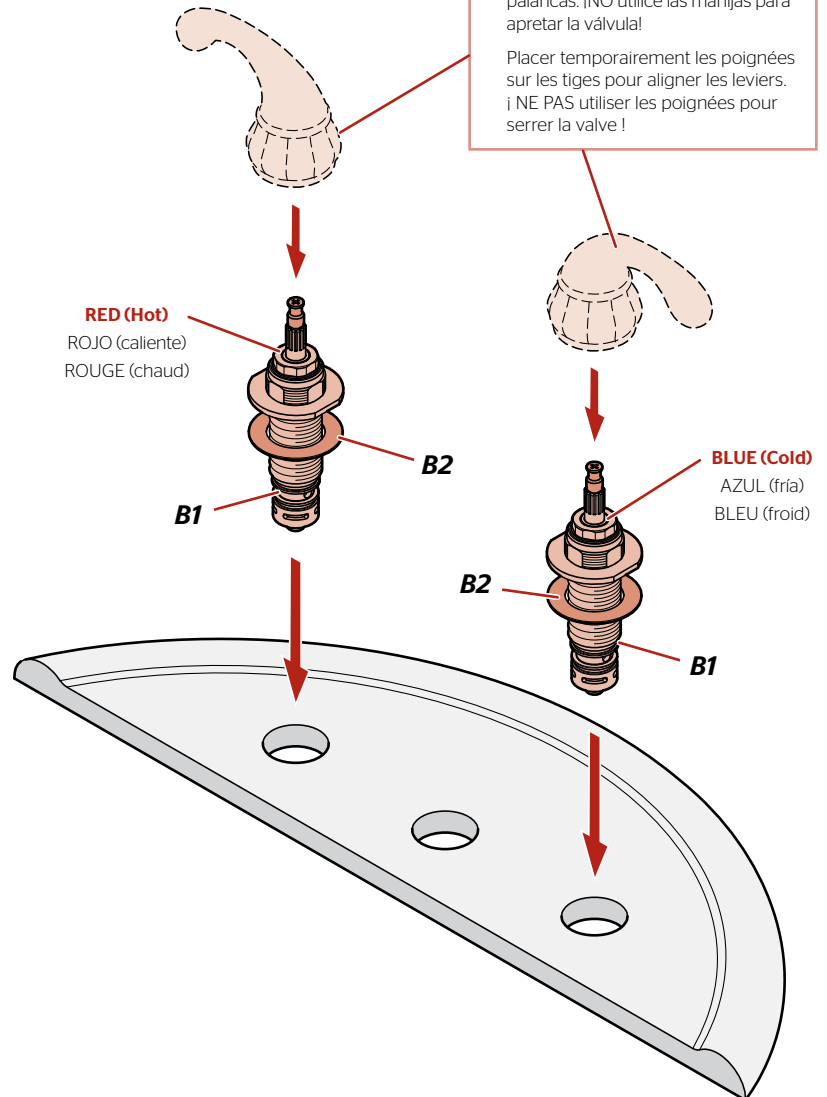

3 Secure Valve Bodies & Install Handles

Asegurar el cuerpo de la válvula y instale las manijas

Assurer le corps de la valve et installez les poignées

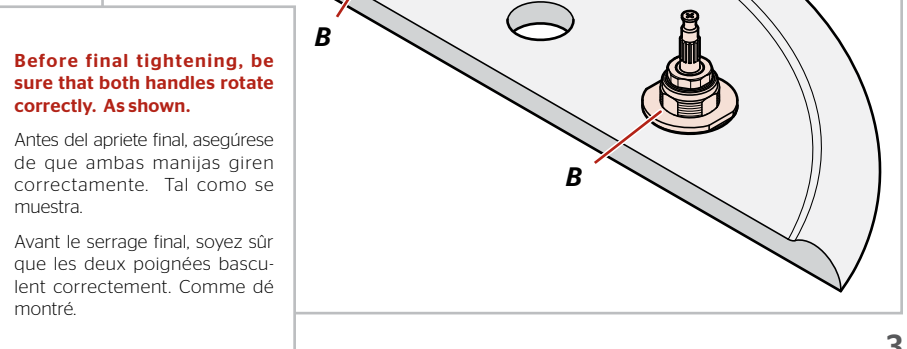
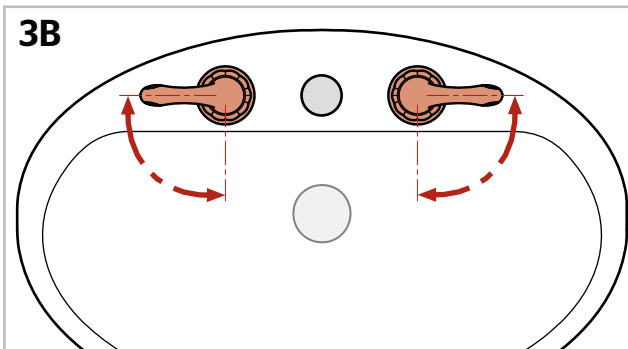
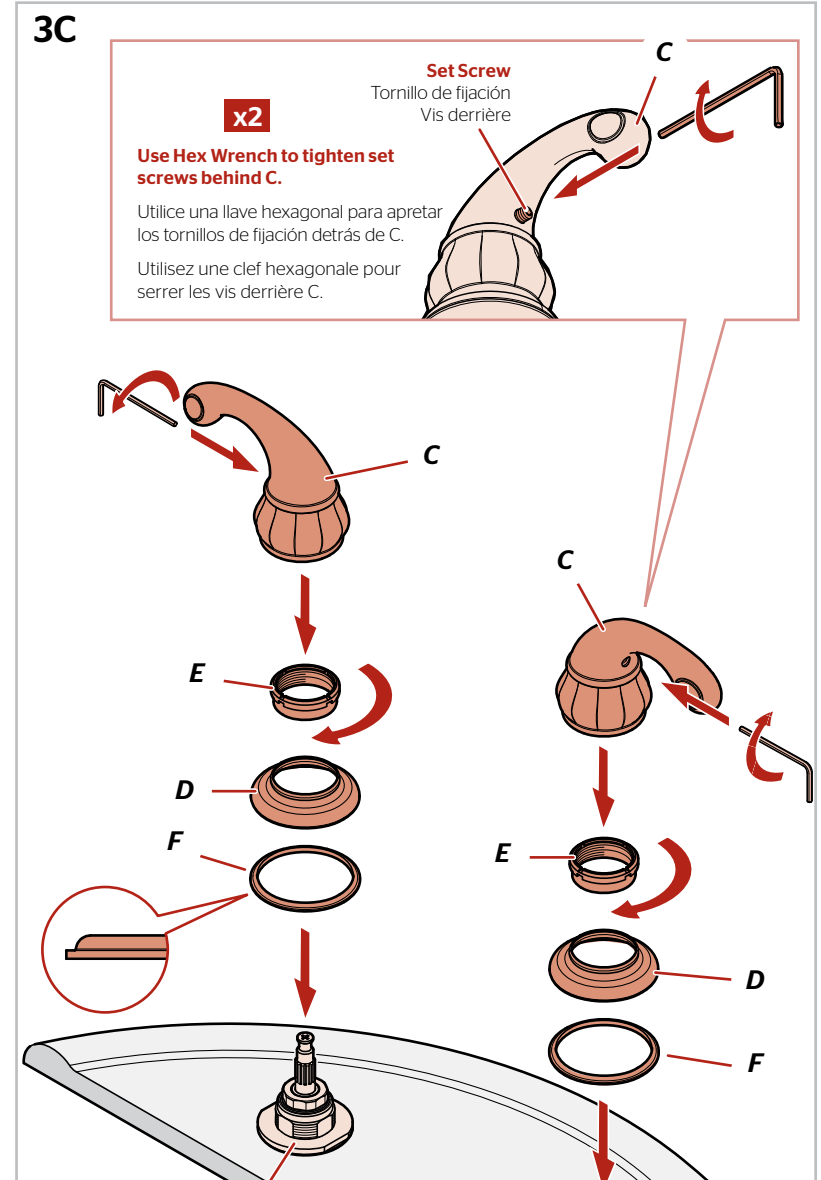
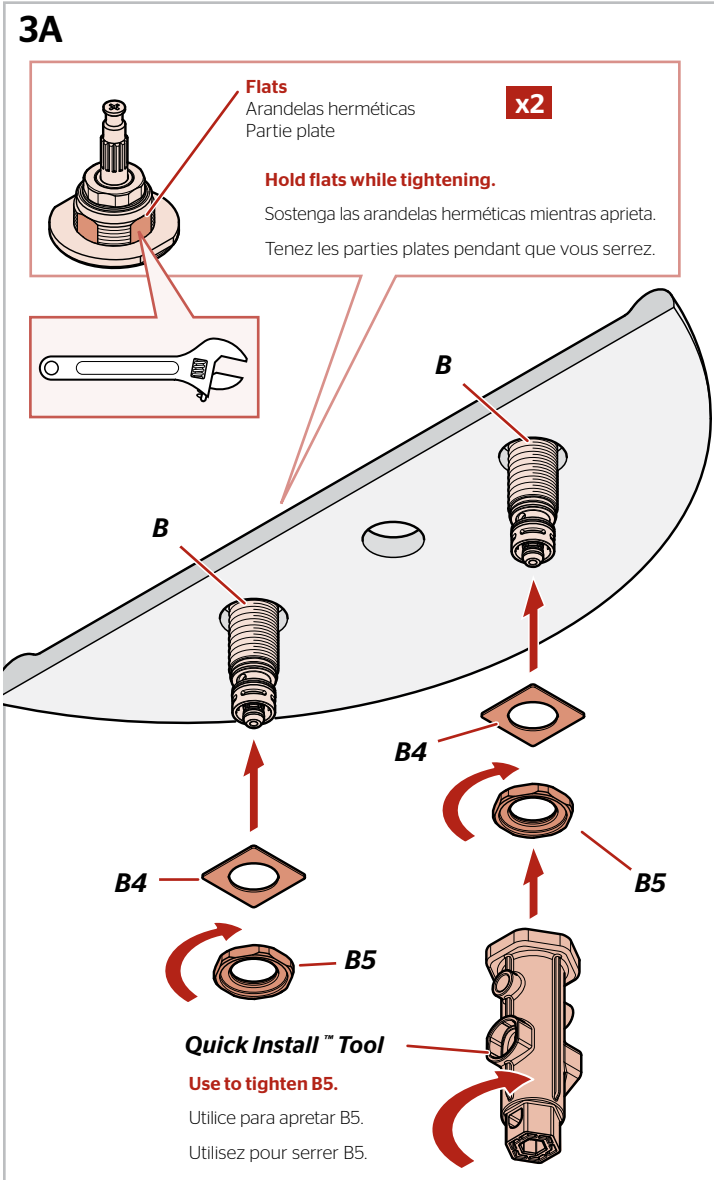
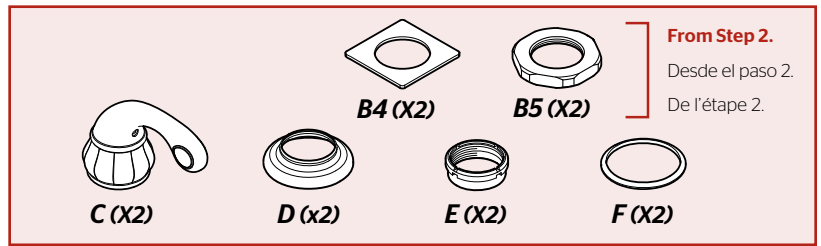
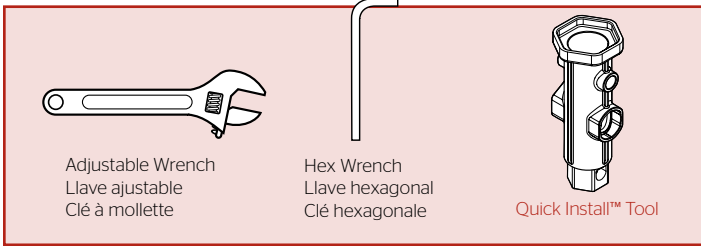

4 Install Spout Instale el surtidor Installez le bec



Plumber's Putty
Masilla para plomería
Mastic de plombier

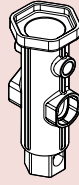

Quick Install™ Tool

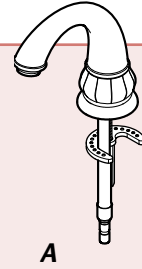

4A Disassemble Desensamble Démontez

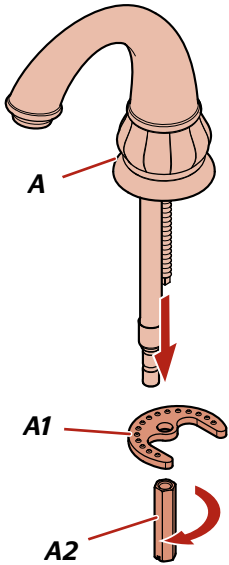

4B

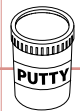
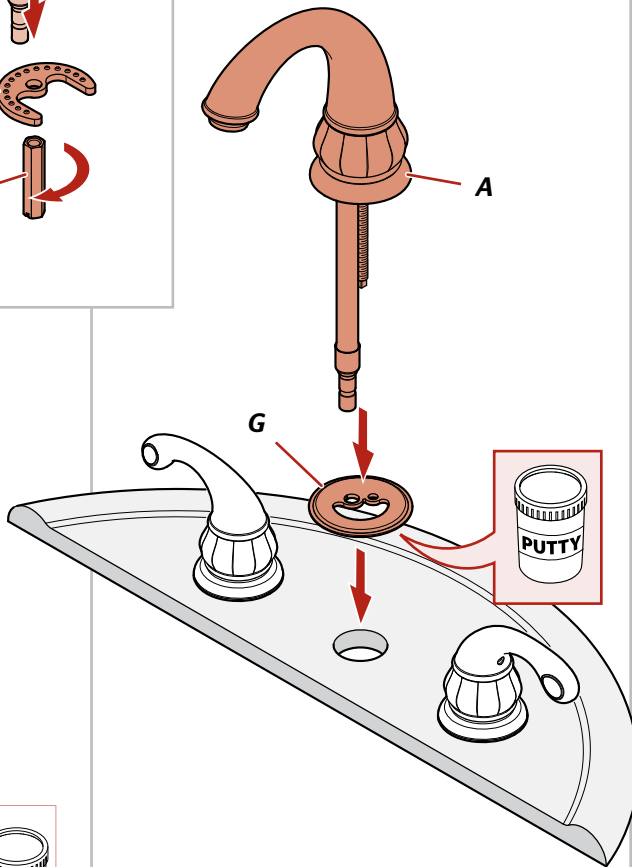

Apply Plumber's Putty in the groove along the bottom outer edge of Plate (G).

Aplice masilla de plomería en la ranura a lo largo del borde exterior de la placa inferior (G).

Appliquez le mastic de plombier dans la rainure prévue à cet effet sur la plaque inférieure (G).

4C

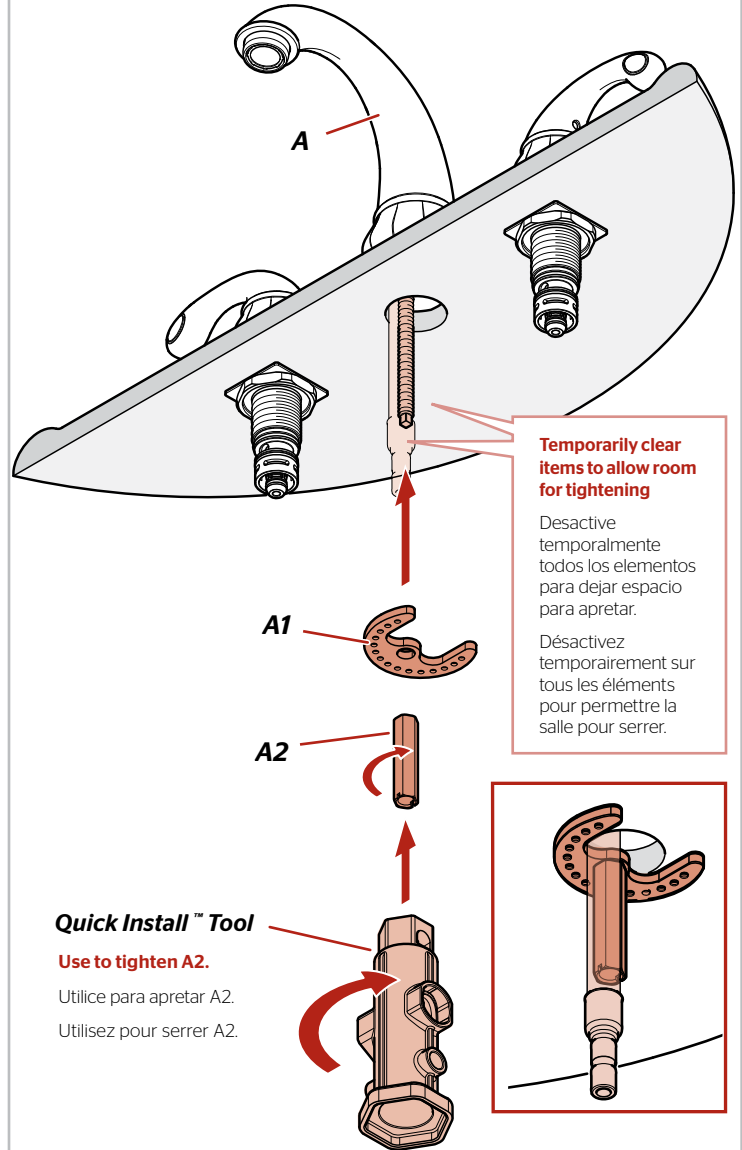

Temporarily clear items to allow room for tightening

Desactive temporalmente todos los elementos para dejar espacio para apretar.

Désactive temporairement sur tous les éléments pour permettre la salle pour serrer.

Quick Install™ Tool

Use to tighten A2.

Utilice para apretar A2.

Utilisez pour serrer A2.



Make sure that the bumps on the metal washer (A1) are facing up. Be sure the spout body (A) is centered & facing forward. IMPORTANT: DO NOT OVERTIGHTEN.

Cerciórese que las protuberancias de la arandela metálica (A1) estén orientadas hacia arriba. Cerórese que la estructura del surtidor (A) esté centrada y orientada hacia adelante. **IMPORTANT: NO APRIETE EXCESIVAMENTE.**

Vérifiez que les bosses sur la rondelle de métal (A1) sont tournées vers le haut. Assurez-vous que le bec (A) est centré et tourné vers le haut. **IMPORTANT: NE PAS TROP SERRER.**

5

Install Spout

Instale las manijas y el surtidor

Installez les poignées et le bec

No Tools Required for This Step
 No se necesitan herramientas para este paso
 Aucun outil nécessaire pour cette étape

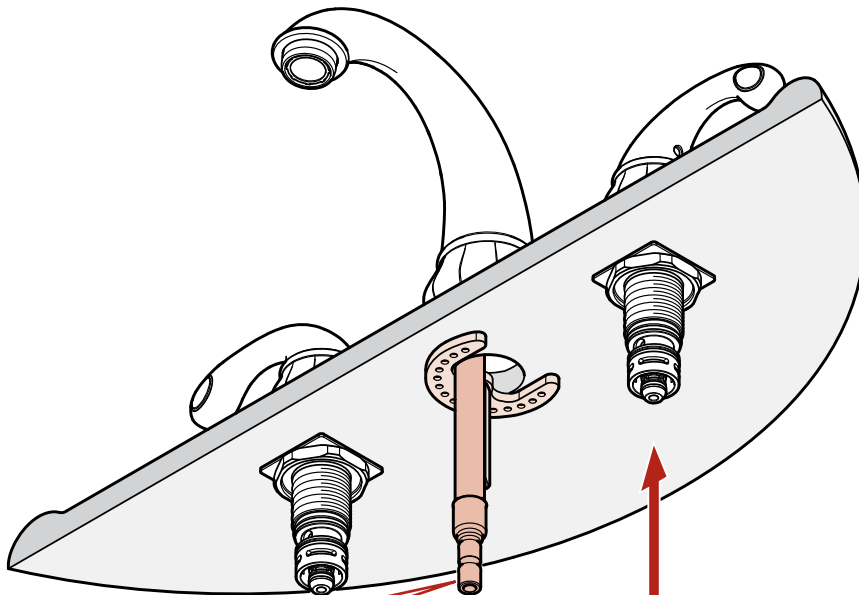
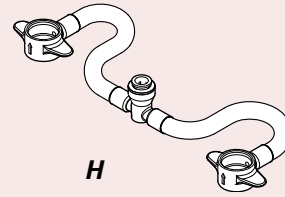

Remove protective cap

Retire la cubierta protectora.
 Enlevez le capuchon protecteur.

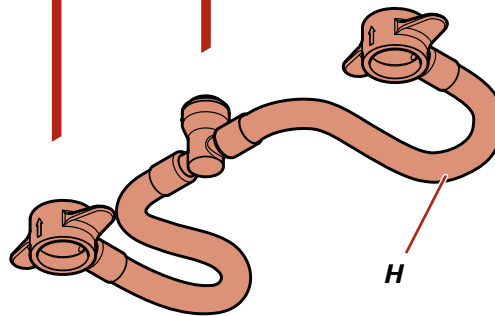
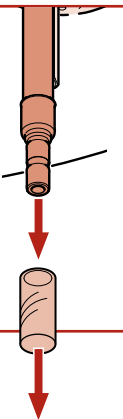

IMPORTANT: DO NOT damage O-Rings.

IMPORTANT: NO dañe las juntas tóricas.

IMPORTANT: NE PAS endommager les joints toriques.

x2

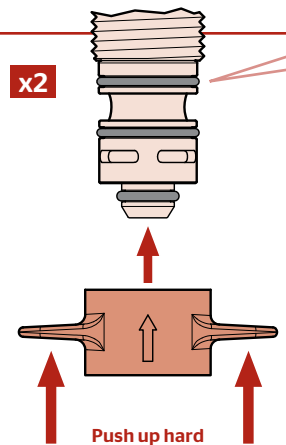

Push up hard

Empuje hacia arriba con fuerza.
 Soulevez avec la force.

Check to see if the connection is secure by pulling down the Center Connector. If the Inner Collet separates slightly but does not pull off the Receiving Tube, connection is secure.

Revise si la conexión es segura halando hacia abajo el Quick Connector™. Si la anilla interna se separa ligeramente pero no se desprende del tubo receptor, la conexión está segura.

Vérifiez que le raccord est bien serré en tirant sur le Quick Connector™. Si le collet interne se sépare légèrement mais ne se détache pas du tube de réception, le raccord est bien serré.

Center Connector
 Centre el conector
 Raccord centre

Inner Coilet
 Anilla interna
 Collette interne

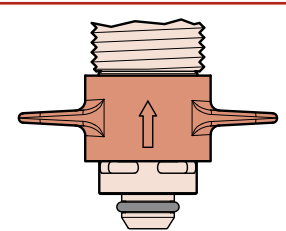
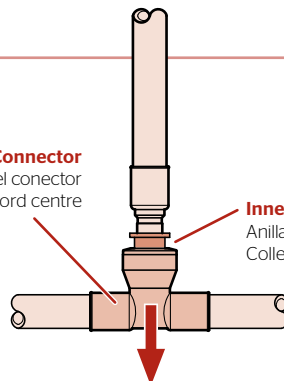

6 Connect Water Supply Lines

Conecte las tuberías de suministro de agua

Raccorder les conduites d'alimentation en eau

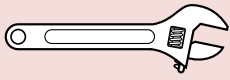

Adjustable Wrench
Llave ajustable
Clé à molette

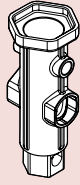

Quick Install™ Tool



B3 (X2)



B6 (X2)

From Step 2.

Desde el paso 2.

De l'étape 2.

Water Supply Lines not included. Please consult manufacturer and/or its instructions for the correct method of installation of supply lines & fittings.

IMPORTANT: Incorrect application of supply lines and fittings may result in the failure or leak of the supply lines and fitting.

Las tuberías de suministro de agua no están incluidas. Consulte por favor el fabricante y/o sus instrucciones para el método correcto de instalación de líneas de suministro y de guarniciones.

IMPORTANT: El uso incorrecto de líneas de suministro y de guarniciones puede dar lugar a la falta o al escape de las líneas de suministro y de la guarnición.

Les tuyaux d'arrivée d'eau ne sont pas fournis. Veuillez consulter le fabricant et/ou ses instructions pour la méthode correcte d'installation des canalisations et des garnitures d'alimentation.

IMPORTANT : L'application incorrecte des canalisations et des garnitures d'alimentation peut avoir comme conséquence l'échec ou la fuite des canalisations et de l'ajustage de précision d'alimentation.

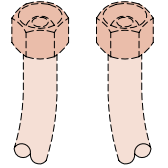

HOT
CALIENTE
CHAUD

COLD
FRÍA
FROID

6A

x2

Hot & Cold
Caliente y fría
Chaud et froid

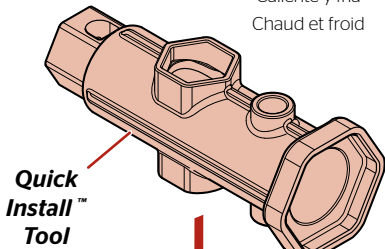

B6



Water supply line
línea de suministro
del agua
ligne d'approvisionne-
ment en eau

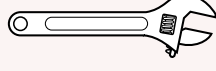

B6

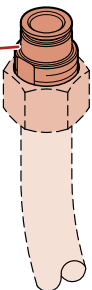

6B

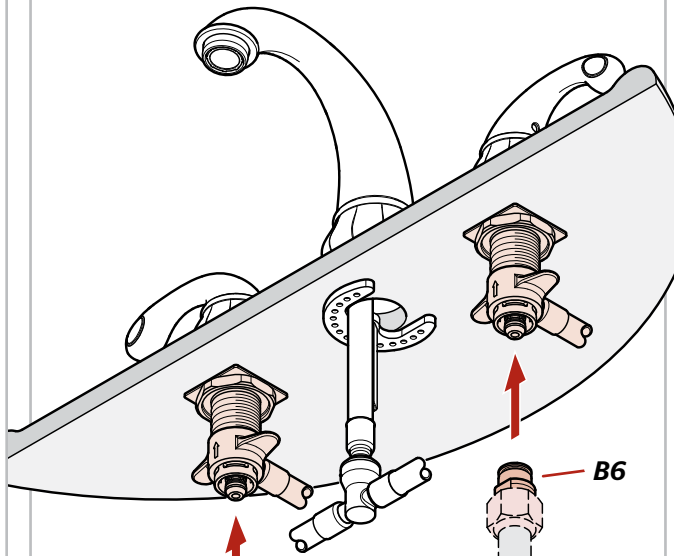

B6

COLD
FRÍA
FROID

HOT
CALIENTE
CHAUD

6C

x2

Hot & Cold
Caliente y fría
Chaud et froid

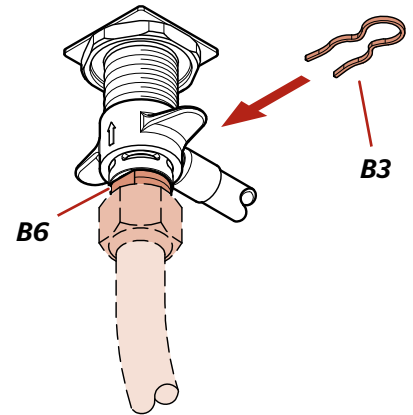

B3

B6

B3

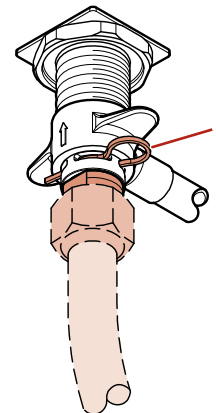

7 Prepare & Install Push & Seal™ Drain

Prepare y instale cuerpo de drenaje Push & Seal™

Préparez & installez le corps de drainage Push & Seal™

No Tools Required for This Step
 No se necesitan herramientas para este paso
 Aucun outil nécessaire pour cette étape

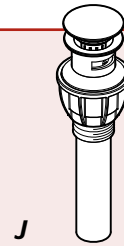

7A Disassemble Drain

Desensamble el cuerpo de drenaje

Démontez le corps de drainage

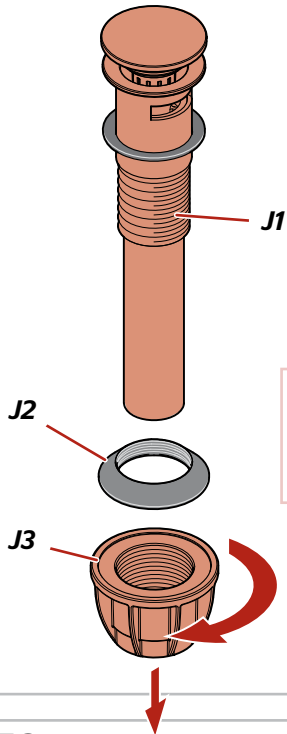

Save Components.
 Reserve los componentes.
 Conservez les composants.

7B

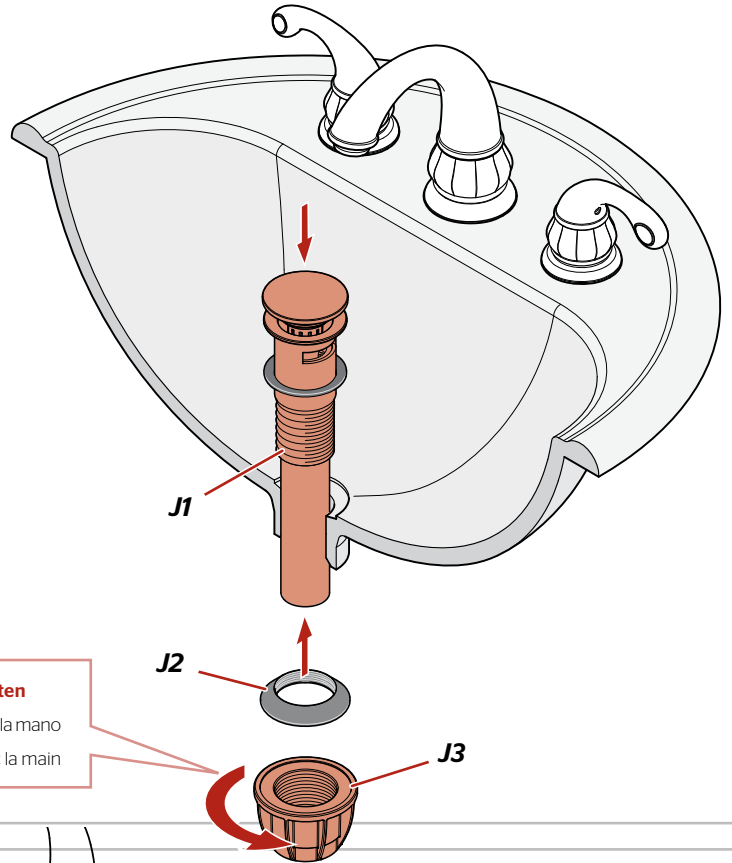

Hand Tighten
 Apriete con la mano
 Serrez avec la main

7C

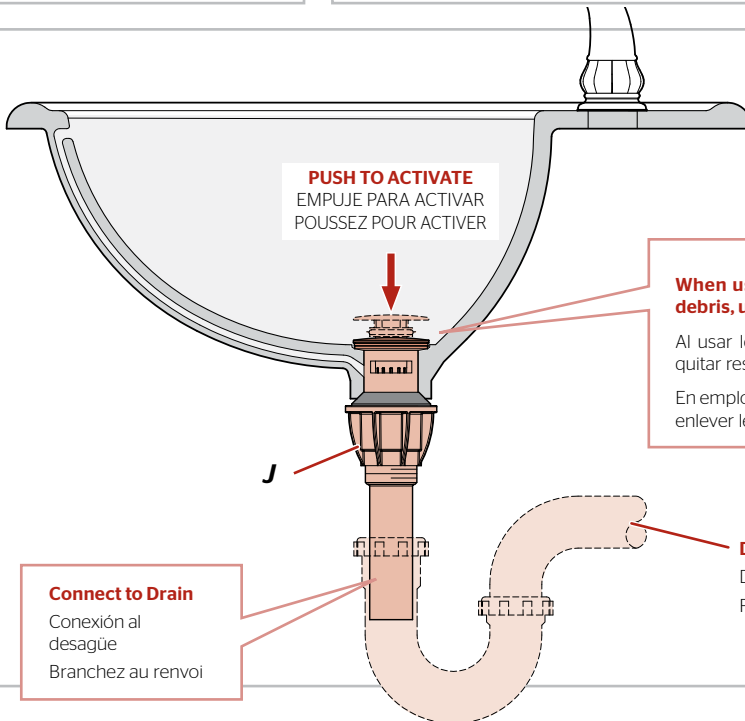

PUSH TO ACTIVATE
 EMPUJE PARA ACTIVAR
 PUSSEZ POUR ACTIVER

When using harsh chemicals or removing debris, unscrew stopper.
 Al usar los productos químicos agresivos o al quitar residuos, desatornille el tapón.
 En employant des produits chimiques durs pour enlever les débris, enlevez le taquet.

Connect to Drain
 Conexión al desagüe
 Branchez au renvoi

Drain
 Desagüe
 Renvoi

8 Turn On Water & Confirm Proper Installation

Active el suministro de agua y confirme que la instalación está adecuadamente efectuada

Ouvrez l'eau et confirmez que l'installation est adéquate

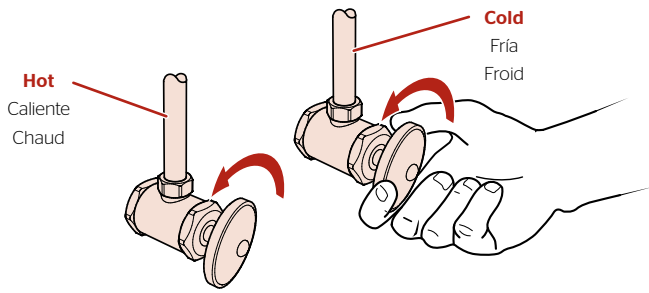

Check for leaks above and below the sink.

Revise si hay fugas encima y debajo del fregadero

Assurez-vous qu'il n'y a pas de fuite au dessus ou au dessous du lavabo.

9 Faucet Function • Funciones del grifo • Fonctionnement de robinet

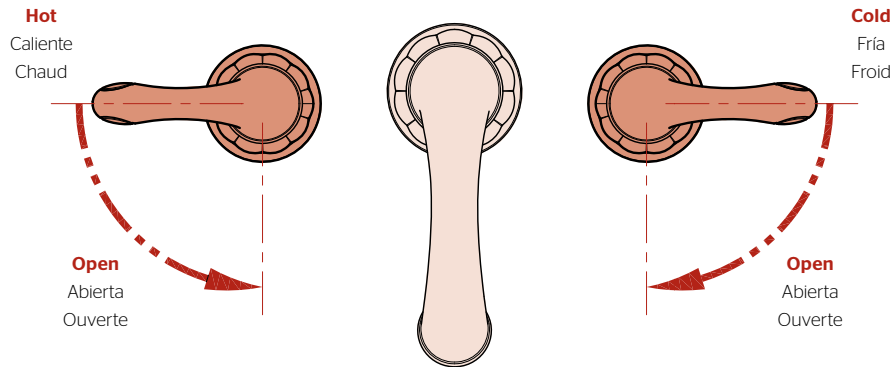

10 Flush the Faucet • Enjuague de el grifo • Vidanger l'robinet

Remove Aerator
Retire el aereador
Retirer l'aérateur

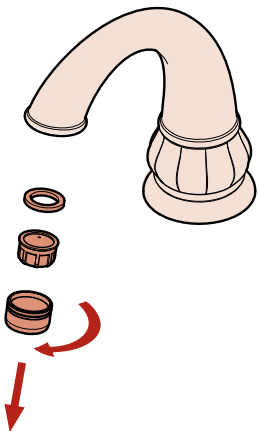

Turn On Faucet
Active el grifo • Ouvrez le robinet

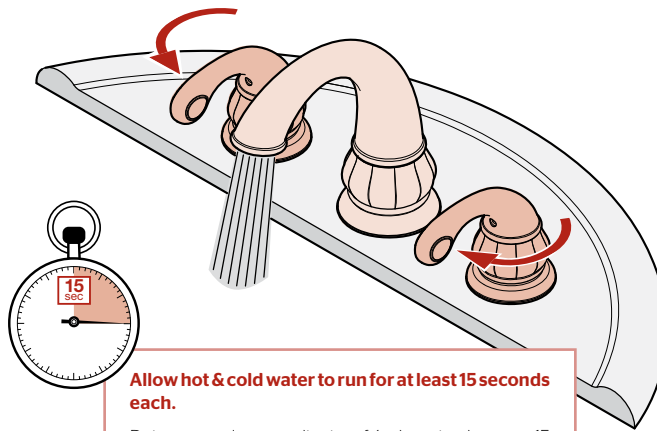

Allow hot & cold water to run for at least 15 seconds each.

Deje correr el agua caliente y fría durante al menos 15 segundos cada una.

Laissez couler de l'eau chaude et de l'eau froide pendant au moins 15 secondes chacune.

Reinstall Aerator
Reinstale el aereador
Réinstallez l'aérateur

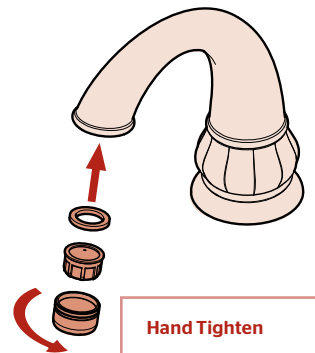

Hand Tighten

Apriete con la mano
Serrez avec la main

For Additional Installation Help:

Para la instalación adicionales de ayuda:

Pour les aides supplémentaires à l'installation:

Pfister

1-800-PFAUCET (732-8238)
pfisterfaucets.com